

WEO®

Montagehandleiding
WEO® CLASSIC



Fiberdeck®

WEO[®]

CLASSIC

WPC Gardenwall met een natuurlijke uitstraling !

WEO[®] wordt gekenmerkt door de nieuwste generatie houtcomposieten, geproduceerd door middel van co-extrusie.



Het materiaal is samengesteld uit 50% houtvezels van houtverwerkingsfabrieken en 50% gerecycleerd polyethyleen. Wat tijdens het co-extrusie proces tot een product wordt verwerkt. Voordelen zijn dat het materiaal zijn kleur goed behoudt en bestendig is tegen vocht.

De planken zijn in vier verschillende kleuren beschikbaar. De planken hebben een geborsteld mat oppervlak met meerkleurige pigmentatie wat zorgt voor een natuurlijke en warme uitstraling.

WEO[®] CLASSIC kan horizontaal onzichtbaar gemonteerd worden met hulp van RVS clips of verticaal met hulp van RVS clips & schroeven op kleur.

Standaard aluminium F-profielen op kleur en een U-vormige start profiel zijn beschikbaar. De resterende profielen in dit document zijn voorbeelden en worden niet aangeboden.

Als u vragen of opmerkingen heeft kunt u hier [contact opnemen](#).



PROFIELEN & TOEBEHOREN



WEO® Classic

13 x 173 x 3600 MM
WB 160MM | 6 kg/stuk

 Teak
Art. 2682

 Light Grey
Art. 2684

 Ipe
Art. 2683

 Dark Grey
Art. 2685



Start profiel

25 x 0,7 mm x 3 m

 Aluminium
Art. 2441



F-profiel | per 2 stuks verpakt
35 x 45 x 3600 mm | 3,24 kg/stuk

 Teak
Art. 2437

 Light Grey
Art. 2439

 Ipe
Art. 2438

 Dark Grey
Art. 2440



WEO® Classic clip

100 clips & schroeven | 1,2 kg/doos
Diameter schroefkop Ø 8.5 mm
Diameter schroefdraad Ø 4mm
Lengte schroefdraad 25mm

 Aluminium
Art. 2442



WEO® schroeven

500 schroeven | 2 kg/doos

 Teak
Art. 2554

 Light Grey
Art. 2355

 Ipe
Art. 2354

 Dark Grey
Art. 2536



10 ESSENTIALS POINTS



1 OPSLAG & HANTERING

- > Het is noodzakelijk dat planken horizontaal worden opgeslagen.
- > Zorg dat het materiaal afgedekt is op de werkplaats
- > Plaats geen andere materialen op de planken.
- > Verplaats planken één voor één of draag ze aan de uiteindes

2 GEREEDSCHAP

- > Afkort zaag
- > Water pas
- > Schroevendraaier
(Bit wordt meegeleverd met schroeven)

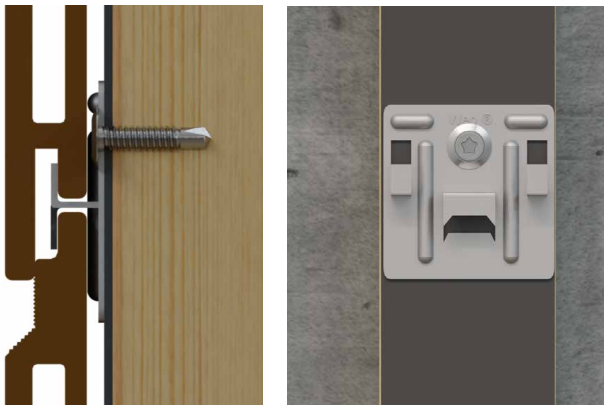

3 ACHTERCONSTRUCTIE

- > De achterlatten moeten minimaal een kopmaat van 30x40mm hebben
- > De achterlatten mogen maximaal 60cm uit elkaar geplaatst worden
- > Bij wildverband moet iedere 30cm een achterlat geplaatst worden
- > Het gebruik van EPDM wordt ten zeerste aangeraden

4 MAATWERK

- > Elke plank moet op maat gezaagd worden voor montage
- > Zaagwerk moet zeer nauwkeurig worden uitgevoerd m.b.f. een nette kopse verbindingen

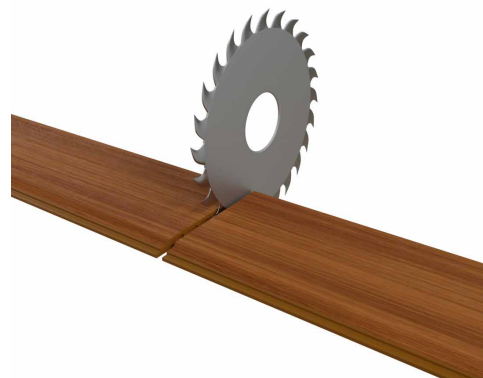



5 VENTILATIE

- > Monteer de eerste plank 150mm boven maaiveld
- > Hou 15mm afstand tot zetwerk, ramen, etc.
- > Hou minimaal 20mm afstand tussen muur of achterlatten

6 Detaillering

> WEO® heeft een uitzettingscoëfficiënt van 1 mm/m l (bij een temperatuur van 40°C)

Voorbeeld: in de ochtend (5°C) is een plank 3,6m en in de middag (40°C) is dezelfde plank 3,15 mm uitgezet. Uitzetting in de breedte is verwaarloosbaar.

> Zorg ten alle tijden voor minimaal 5mm afstand aan eind van iedere plank.

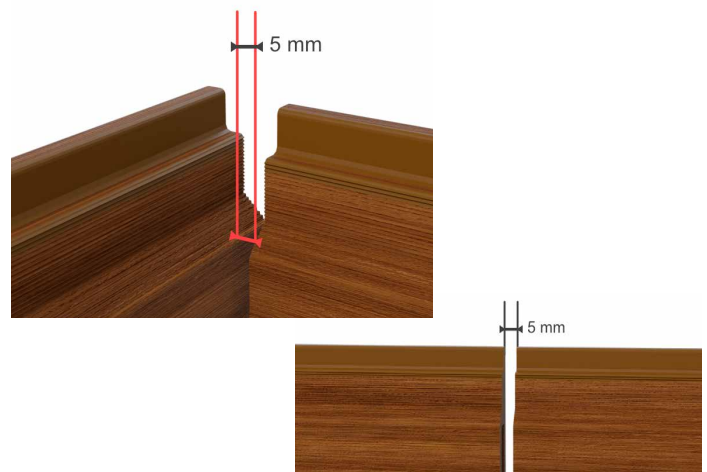

7 Oriëntatie van de planken

Horizontal montage:

De montage begint met het horizontaal monteren van het start profiel (art. 2441) 15cm boven het maaiveld. Draai de schroeven goed aan zodat de eerste WEO® Classic plank makkelijk in het start profiel past. Monteer op iedere achterliglatten één clip (art. 2442). Bekijk onze [montage video](#)

De bovenste plank wordt gefixeerd met een schroeven. De schroef moet minimaal 18mm van de rand van de plank geplaatst worden om schuren te voorkomen. Schroeven in bijpassende kleur zijn beschikbaar.



Start profiel en de eerste WEO® Classic plank gemonteerd op een houten achterconstructie



Bovenste plank gefixeerd met schroef
*Bovenstaand zetwerk is niet standaard verkrijgbaar



Verticale montage

Het verticaal monteren van WEO® Classic kan zonder het startprofiel, echter is het van belang dat de plank met één extra schroef gefixeerd wordt. De schroef kan, zoals bij de horizontale montage, door het dikke gedeelte van de lip in de bovenste achterlat, zoals afgebeeld in de foto links.

8 Afwerking

- > Aluminium F-profielen in bijpassende kleur zijn beschikbaar en het gebruik daarvan wordt aangeraden. De andere profielen die in dit bestand worden vertoond zijn voorbeelden die door specialisten geproduceerd kunnen worden.
- > Alle benodigde afwerkingsprofielen voor het maken van hoekhoeken, bekledingsafdekkingen, dagkanten en verticale of horizontale dilatatievoegen worden in deze installatiegids gedetailleerd beschreven.
- > Er is een DWG van dit product beschikbaar. Toegang hiertoe is enkel mogelijk door u aan te melden bij ons [B2B portaal](#)

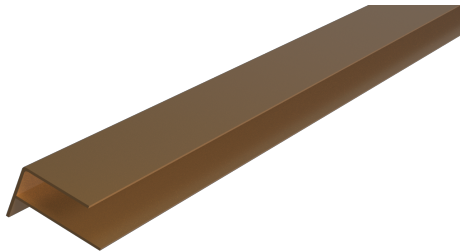

Standaard F-profiel
Verkrijgbaar in alle 4 de kleuren

Felix[®]
Distribution

9 Verwerking & Onderhoud

De polyethyleen bescherm coating die gerealiseerd is door co-extrusieproces garandeert een UV-bestendigheid voor 20 jaar zonder zichtbare verkleuring.

Reiniging met water (hogedrukreiniger) is mogelijk om vuilafzettingen te verwijderen.

PROFIELEN & TOEBEHOREN

1 - BESCHRIJVING VAN WEO® CLASSIC

WEO® Classic gardenwall heeft een traditioneel design en voldoet EN 15534.

WEO® Classic is een hout kunststof composiet samengesteld uit 50% houtvezels en 50% polyetheyleen. De houtvezels zijn restproducten van houtverwerkingsfabrieken en het polyetheyleen bestaat voor 95% uit gerecyceled materiaal.

De planken bevat 5 holle kamers van minimaal 20mm zorgen voor ventilatie en isoleren tegen warmte.

De WEO® Classic plank heft een mat geborsteld oppervlak met multi-chromatic pigmentatie. De planken zijn beschikbaar in de kleuren: Teak, Ipe, Light Grey & Dark Grey.

2 - AFMETINGEN

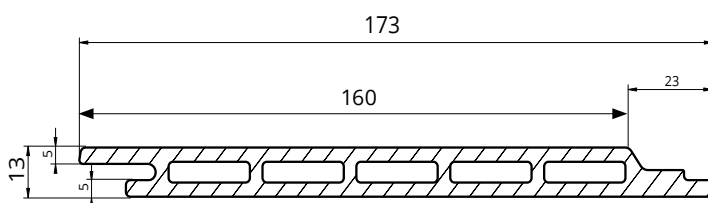

Oppervlak (gebaseerd op de WB)	0,576m²
Gewicht	10,3 kg/m²
Totale breedte	173 mm
Werkende Breedte (WB)	160 mm
Lengte	3600 mm

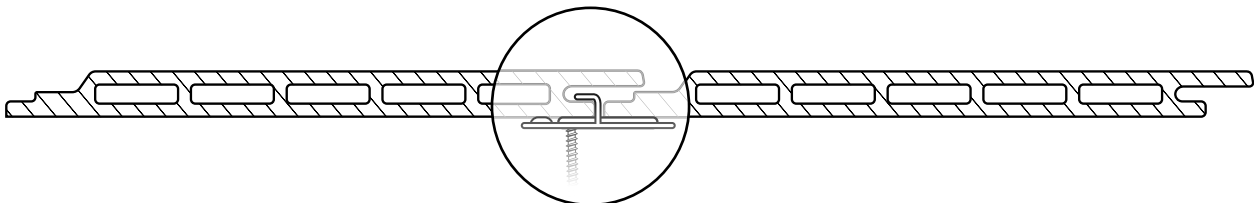

	Hoeveelheid clips / m ²	Hoeveelheid clips / plank van 3600 mm
Span 60 cm	11	7

1 - TECHNISCHE TEKENING **09**

2 - HORIZONTALE INSTALLATIE **10**

- 2.1 ALGEMEEN OVERZICHT
- 2.2 MONTAGE & AFWERKING
- 2.3 AFWERKING BUITEN HOEK
- 2.4 AFWERKING BINNEN HOEK
- 2.5 MONTEER VERBAND
- 2.6 HORIZONTAAL ZETWERK
- 2.7 EIND AFWERKING
- 2.8 VERTICAAL ZETWERK
- 2.9 VERVANGEN VAN PLANKEN

3 - INSTALLATIE OP HOUTEN FRAME **19**

4 - INSTALLATIE OP METALEN FRAME **20**

5 - VERTICALE INSTALLATIE **21**

- 5.1 ALGEMEEN OVERZICHT
- 5.2 MONTAGE & AFWERKING
- 5.3 AFWERKING HOEKEN
- 5.4 MONTEER VERBAND
- 5.5 HORIZONTAAL ZETWERK
- 5.6 EIND AFWERKING
- 5.7 VERTICAAL ZETWERK



1- TECHNISCHE TEKENING

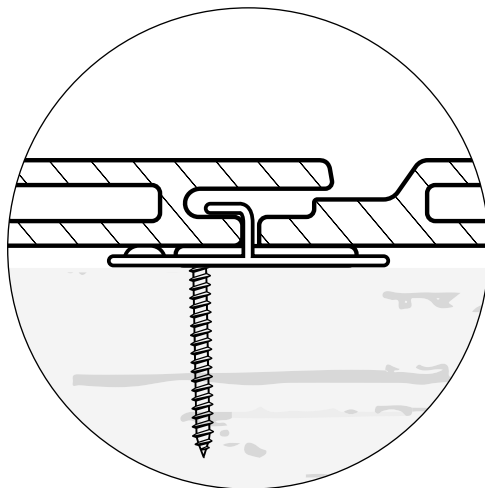
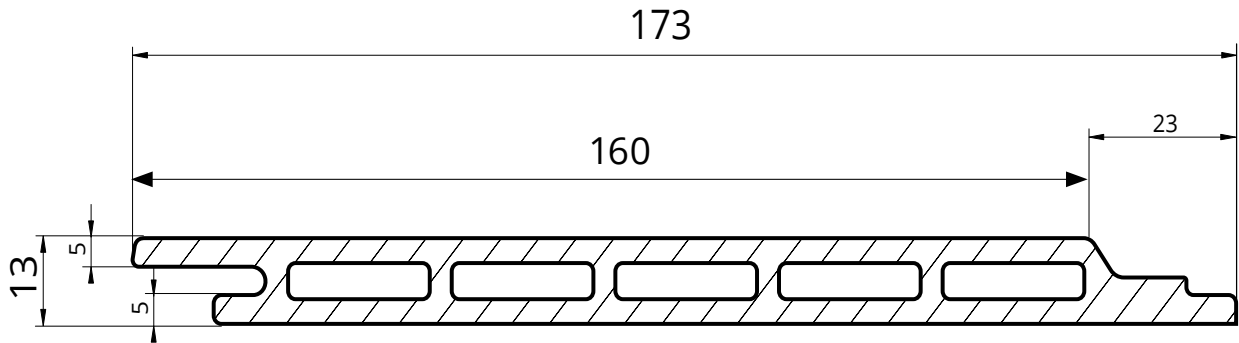

Ontzichtbare montage met
hulp van RVS clip

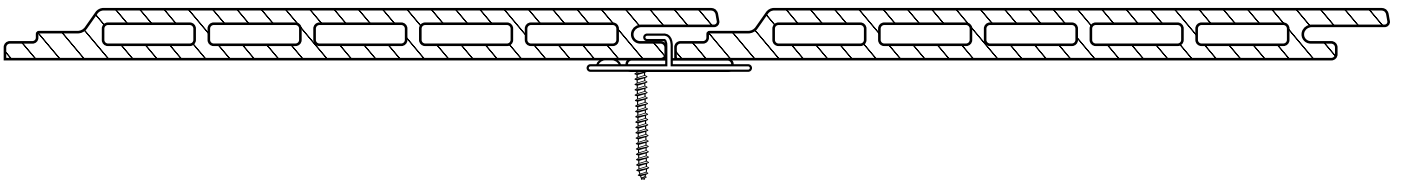

2 - HORIZONTALE MONTAGE

2.1 - ALGEMEEN OVERZICHT



ZONDER ISOLATIEMATERIAAL

MET ISOLATIEMATERIAAL

2 - HORIZONTALE MONTAGE

2.2 - MONTAGE & AFWERKING

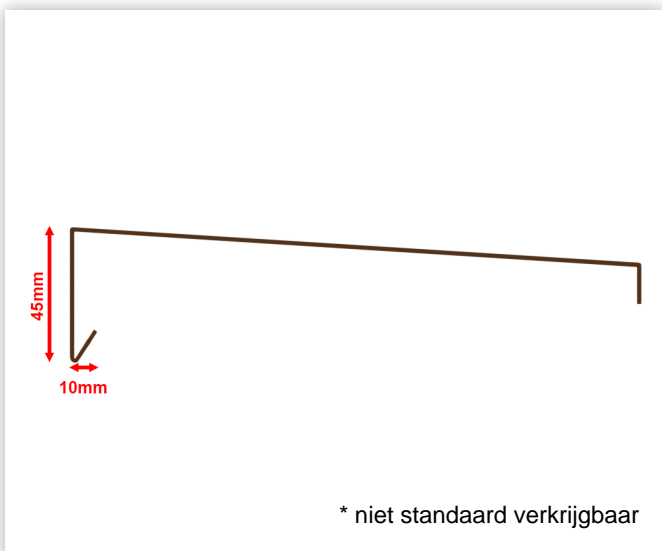
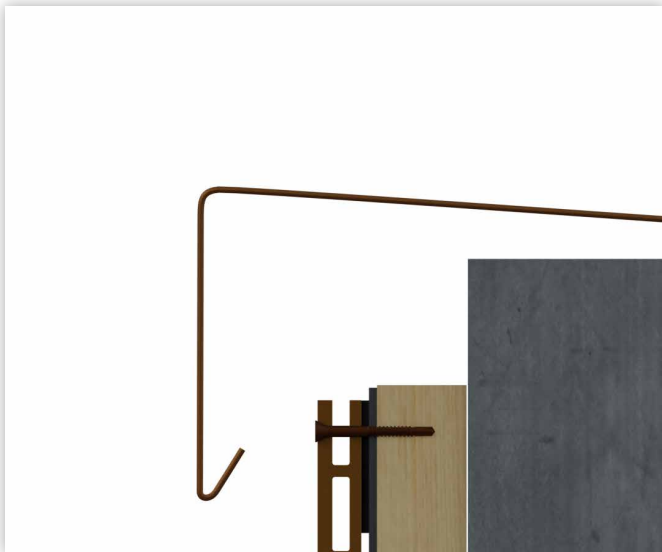

* niet standaard verkrijgbaar

2 - HORIZONTALE MONTAGE

2.3 - AFWERKING BUITEN HOEK

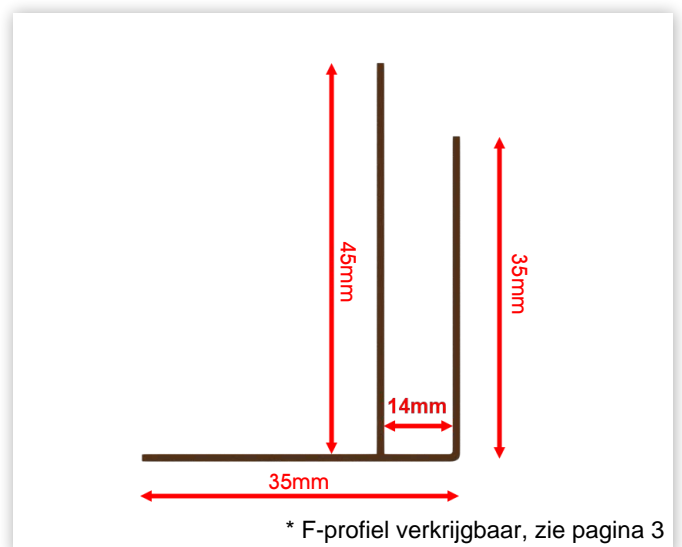
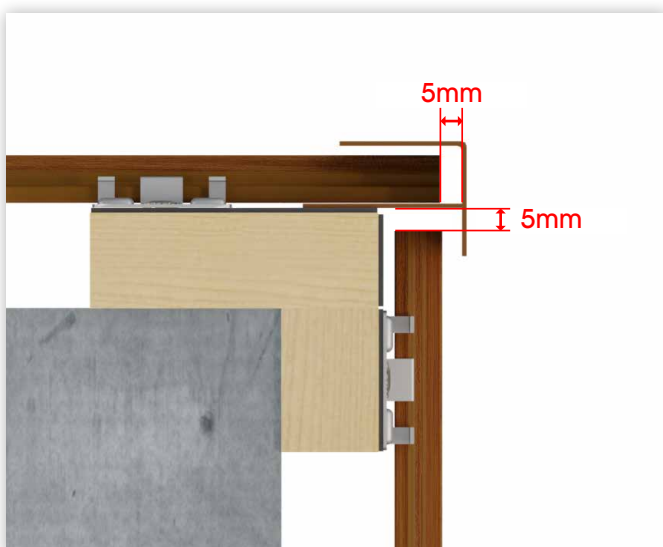
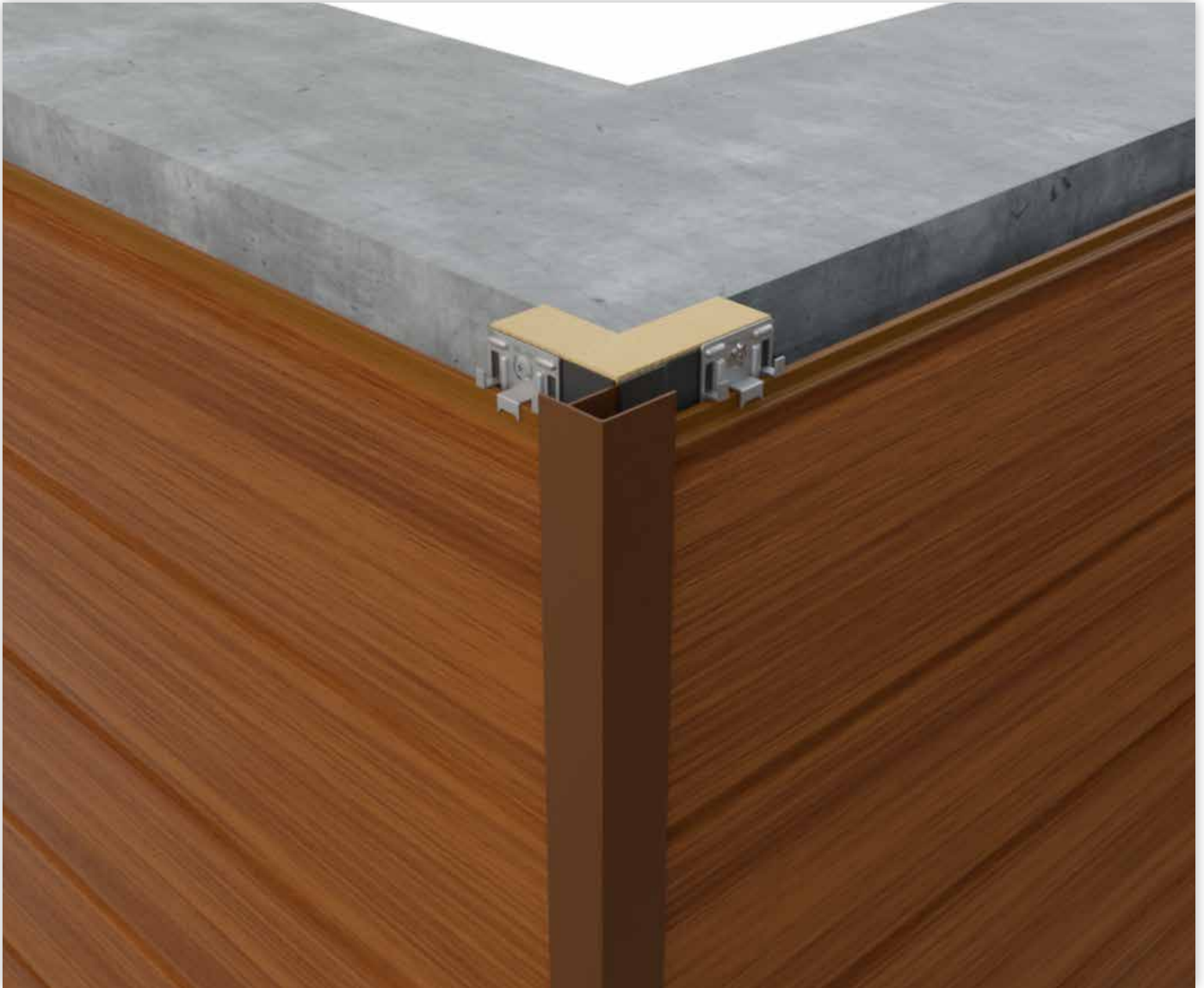

2 - HORIZONTALE MONTAGE

2.4.1 - BINNEN HOEK MET ZERWERK



2.4.2 - BUITEN HOEK ZONDER ZETWERK

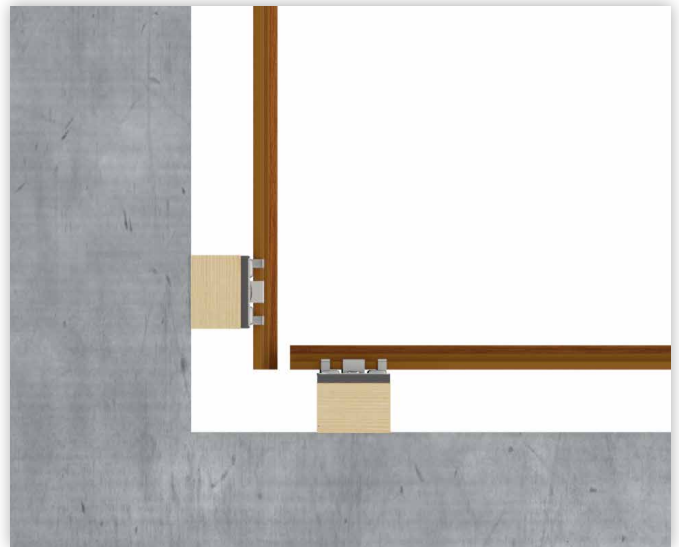
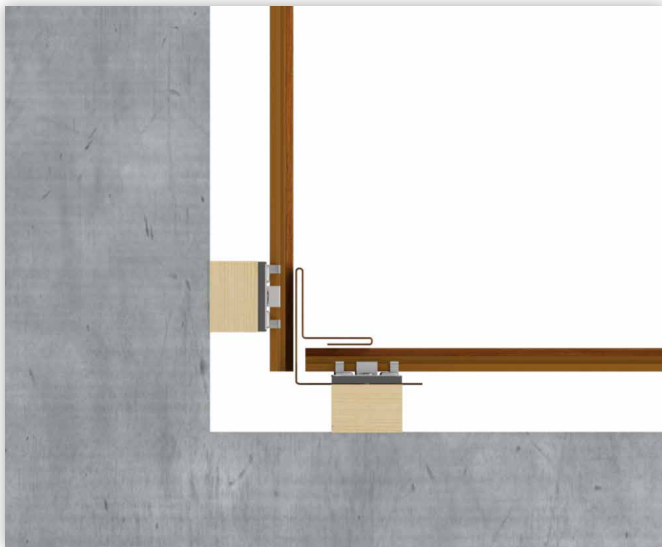

* zorg voor 5mm ventilatie ruimte

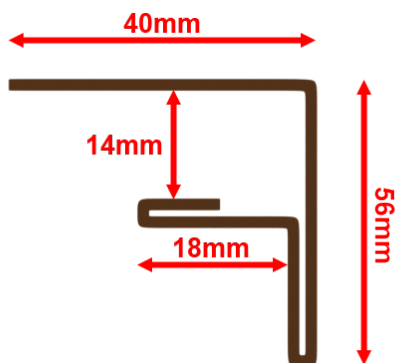

* niet standaard verkrijgbaar

2 - HORIZONTALE MONTAGE

2.5.1 - WILDVERBAND



2.5.2 - VASTVERBAND

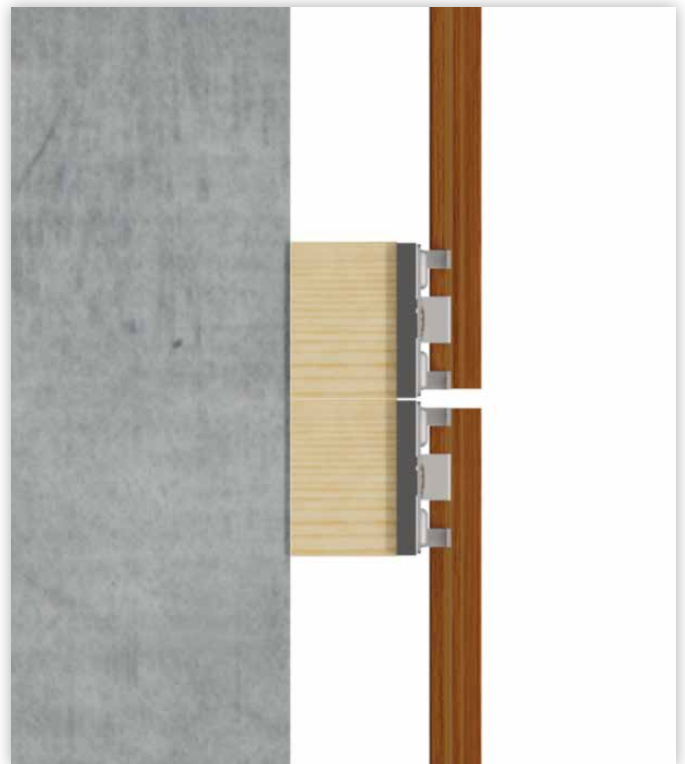
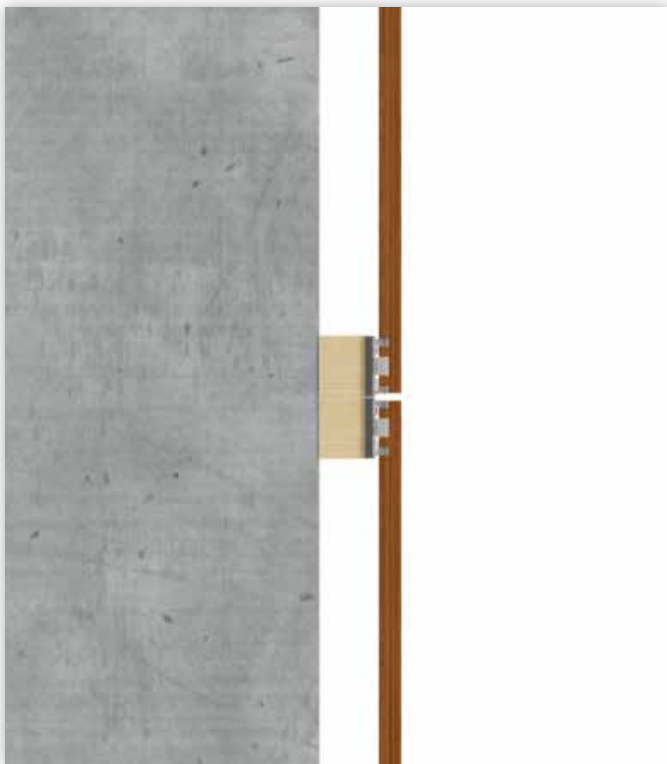
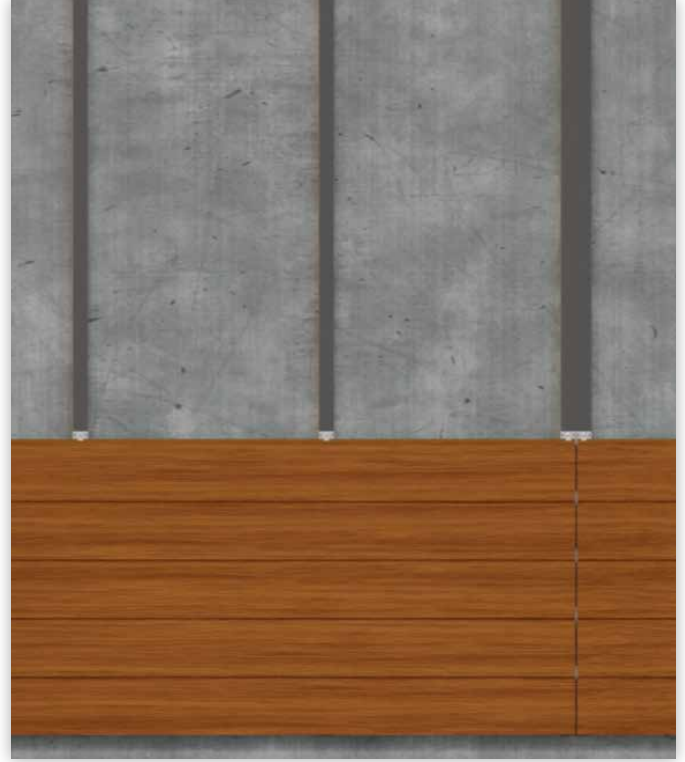

2 - HORIZONTALE MONTAGE

2.6 - HORIZONTAAL ZERWERK

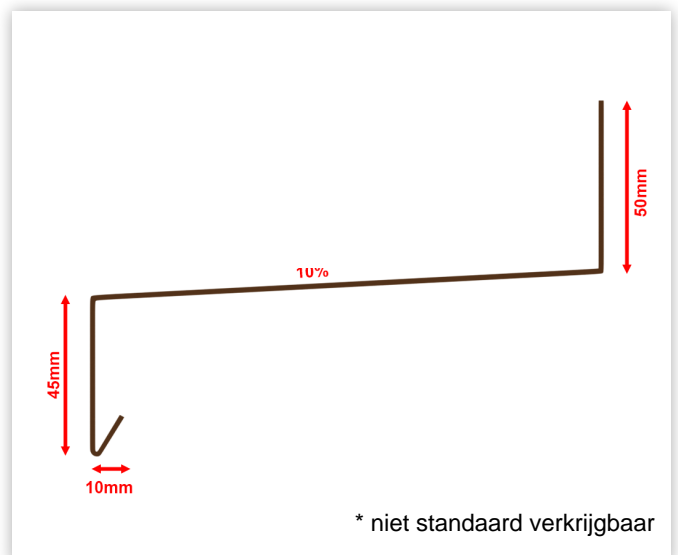
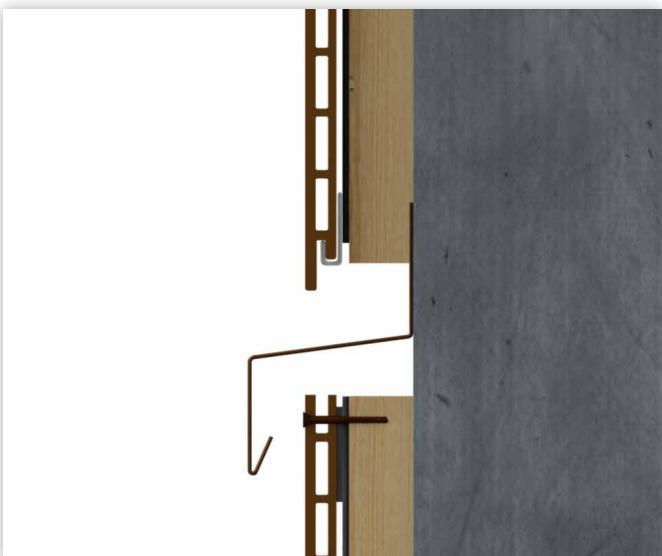

2 - HORIZONTALE MONTAGE

2.7 - EIND AFWERKING

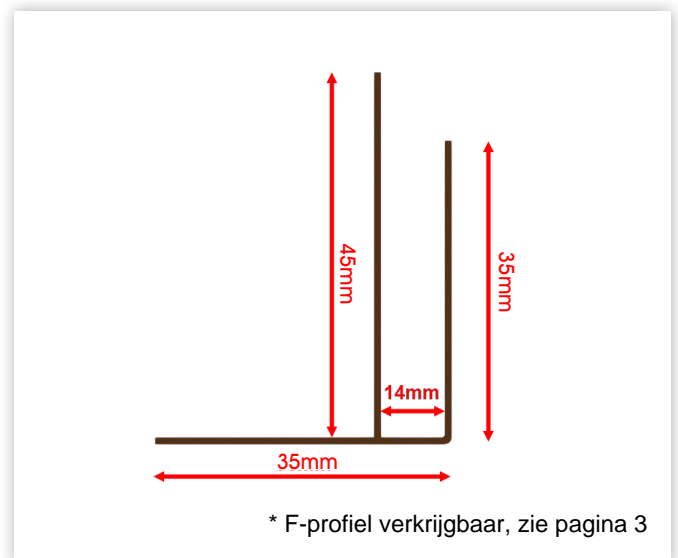
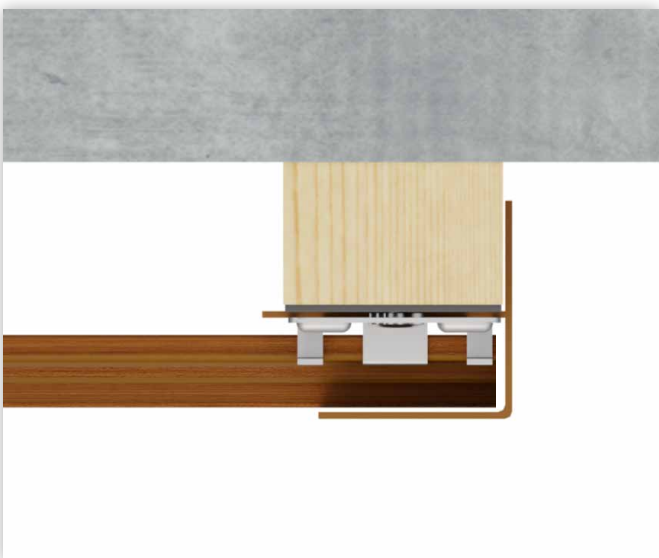

2 - HORIZONTALE MONTAGE

2.8 - VERTICAAL ZETWERK KOPSE VERBINDING

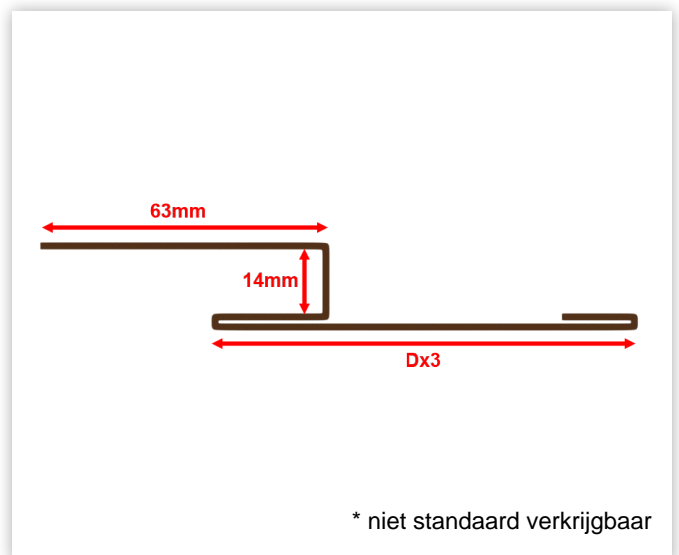
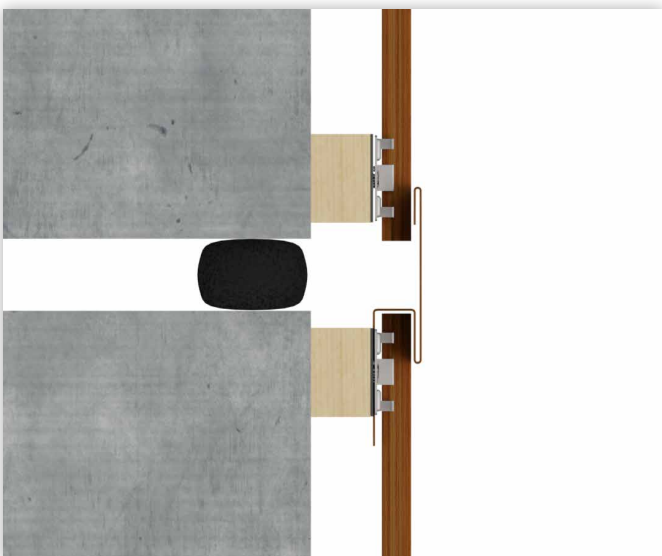
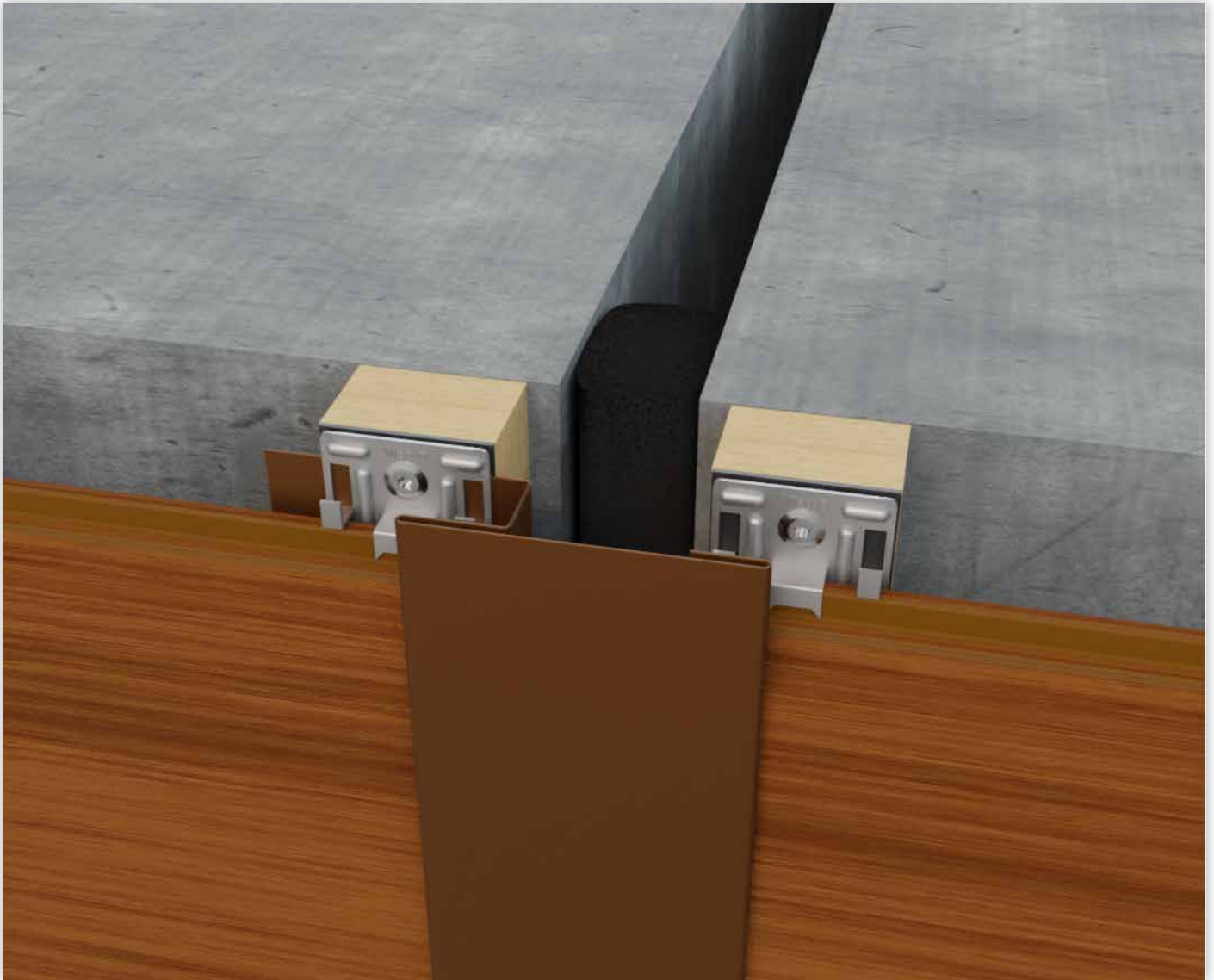

2 - HORIZONTALE MONTAGE

2.9 - VERVANGEN VAN PLANKEN

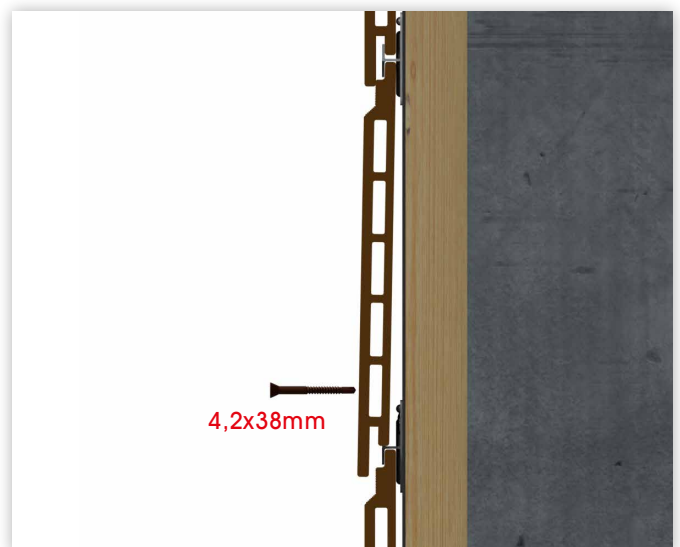
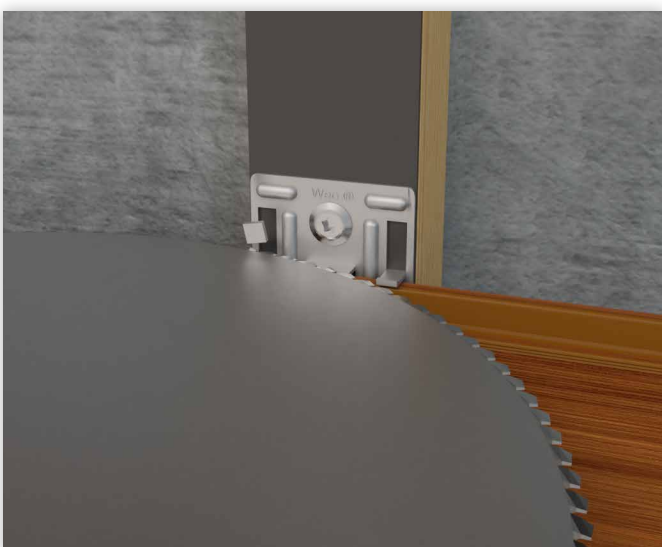
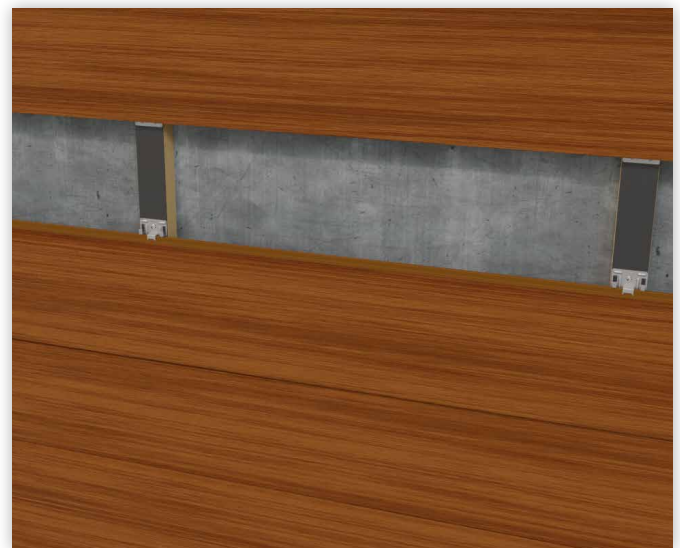
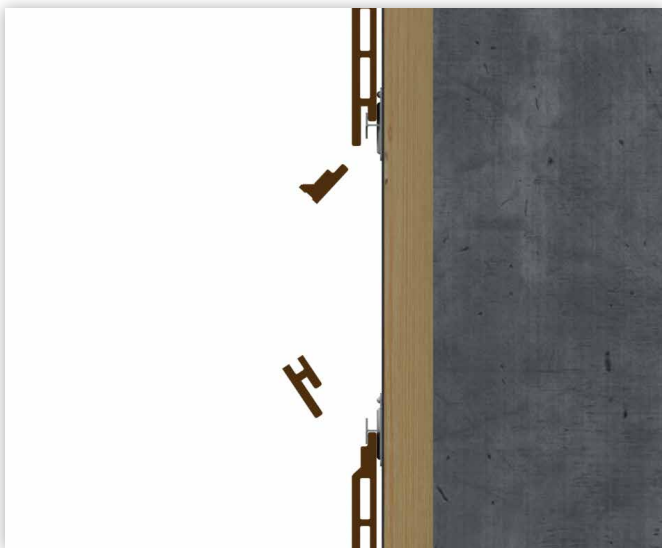
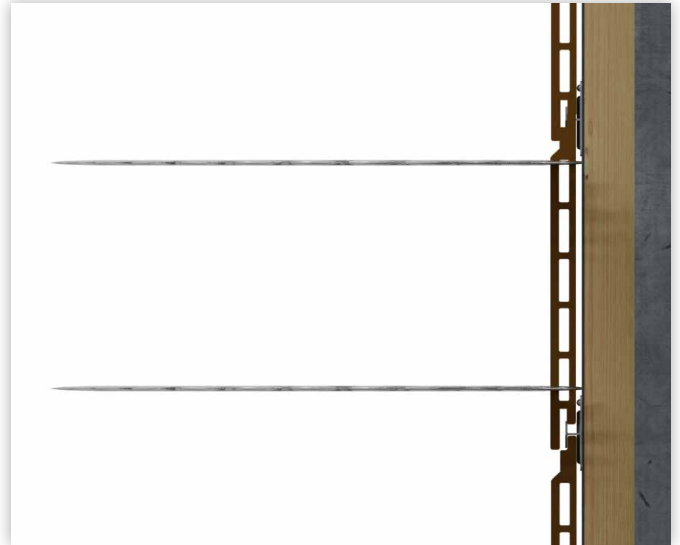

3 - INSTALLATIE OP HOUTEN FRAME

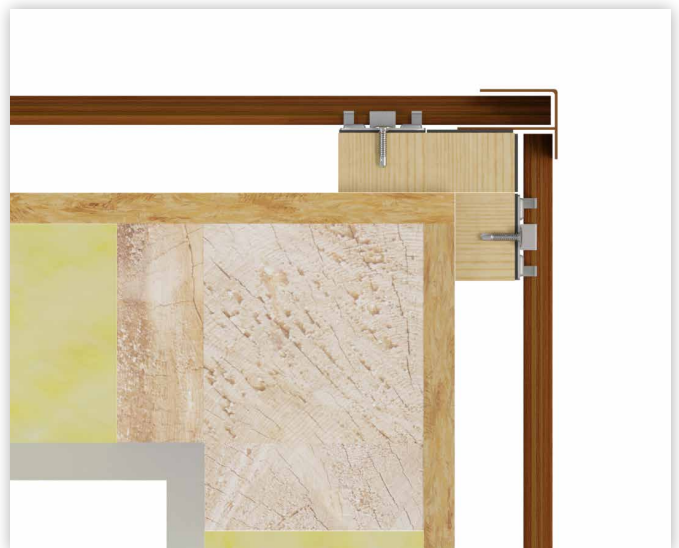
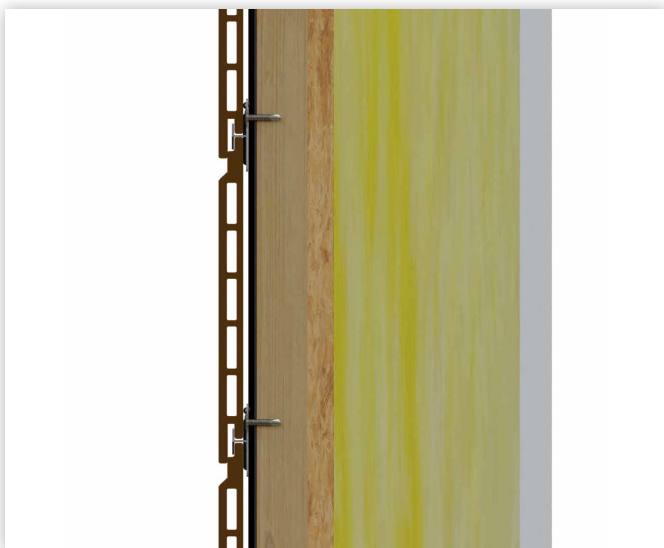
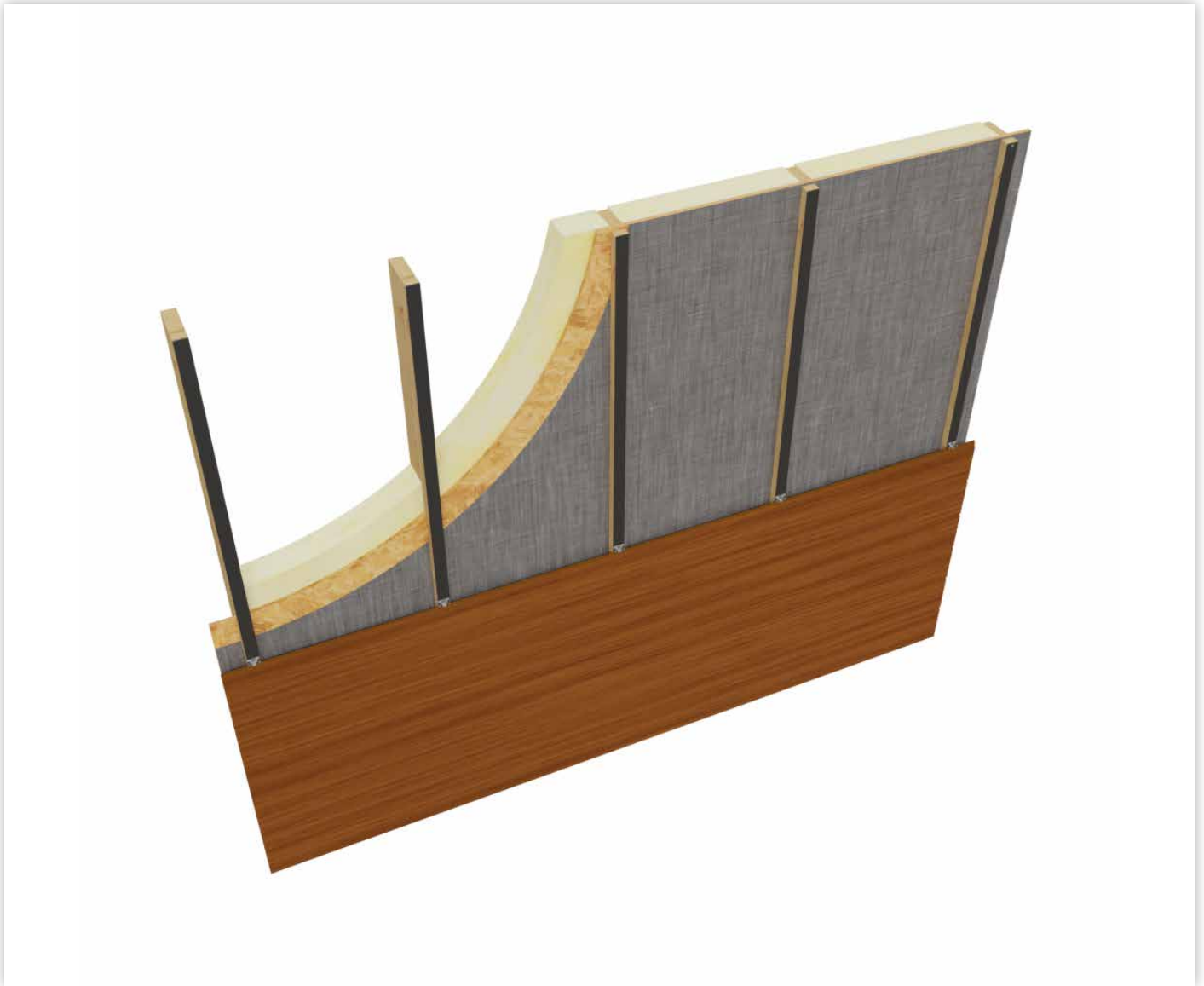

4 - INSTALLATIE OP METALEN FRAME

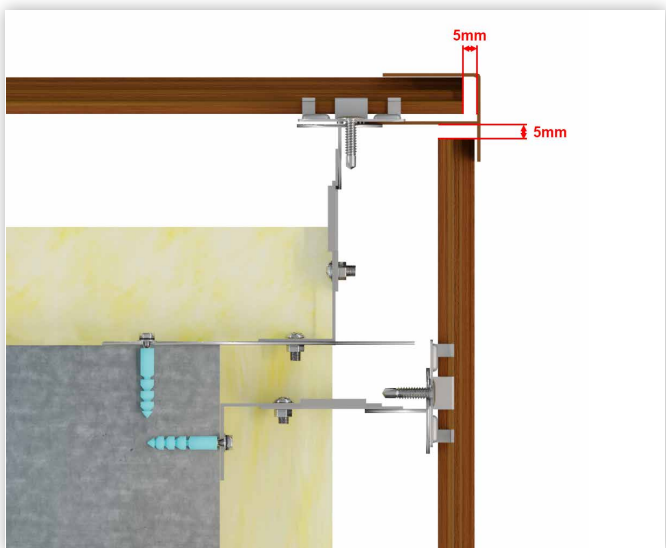
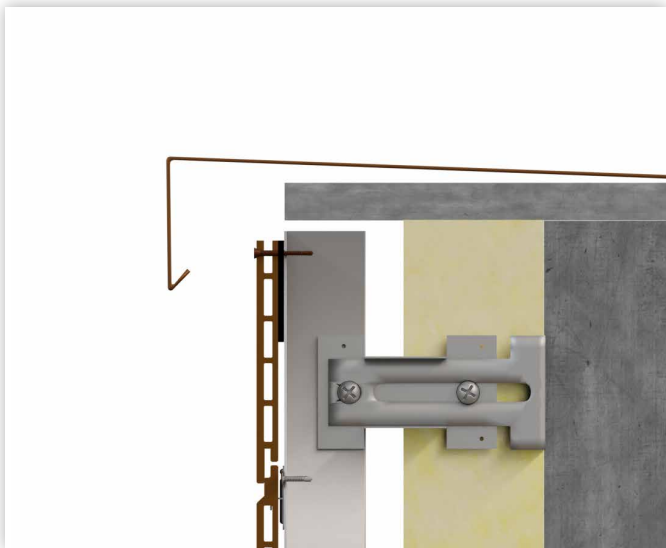
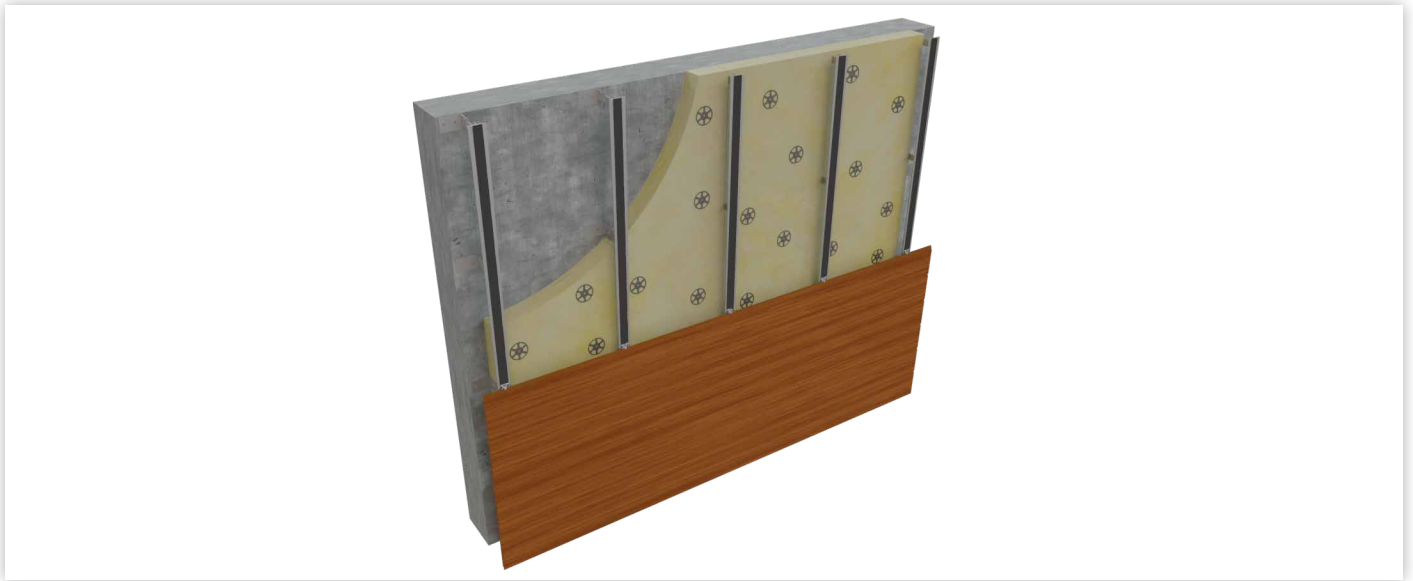

5 - VERTICALE INSTALLATIE ON ALL SUPPORTS

5.1 - ALGEMEEN OVERZICHT

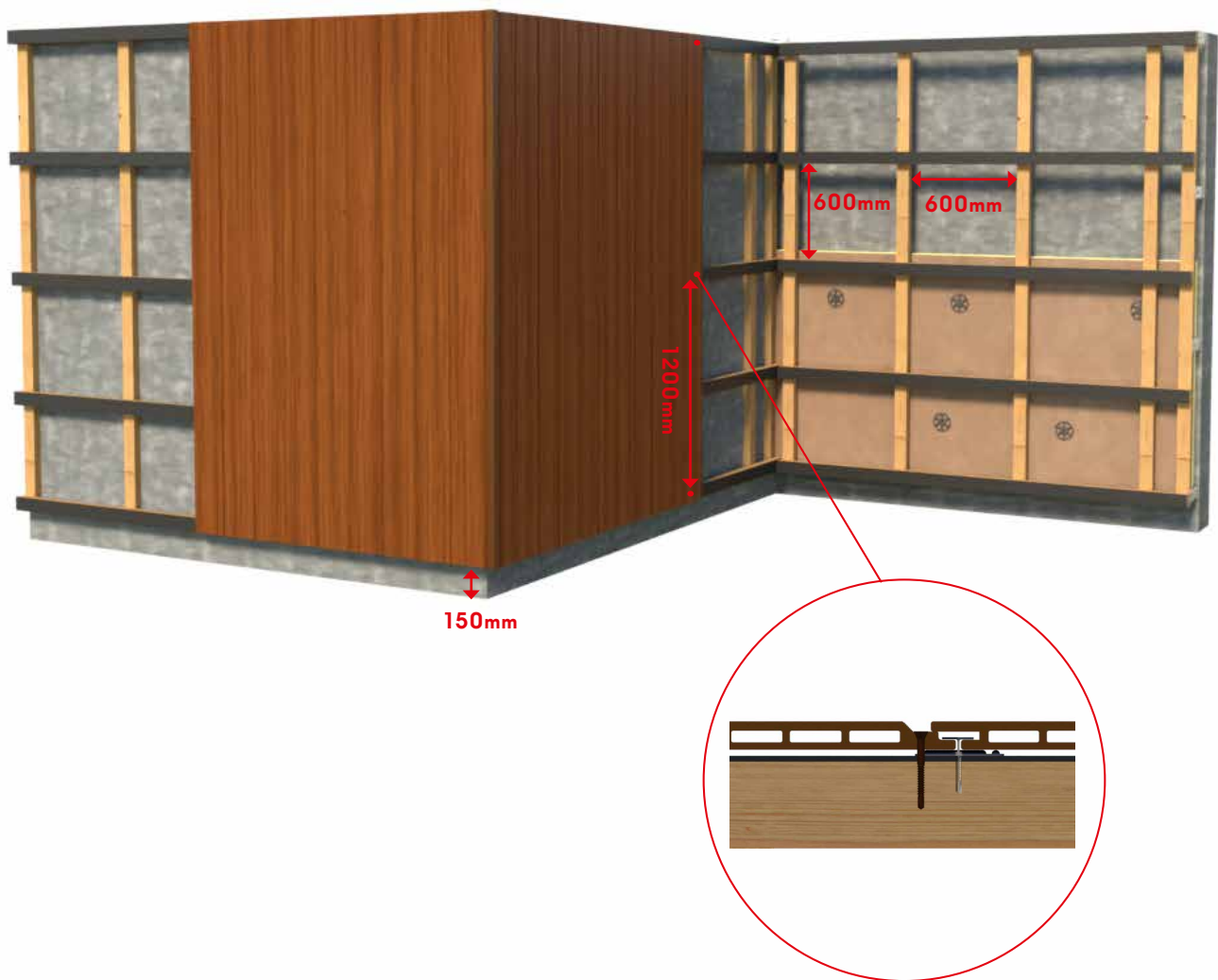

[BEKIJK HIER ONZE INSTALLATIE VIDEO](#)

5 - VERTICALE INSTALLATIE

5.2 - MONTAGE & AFWERKING

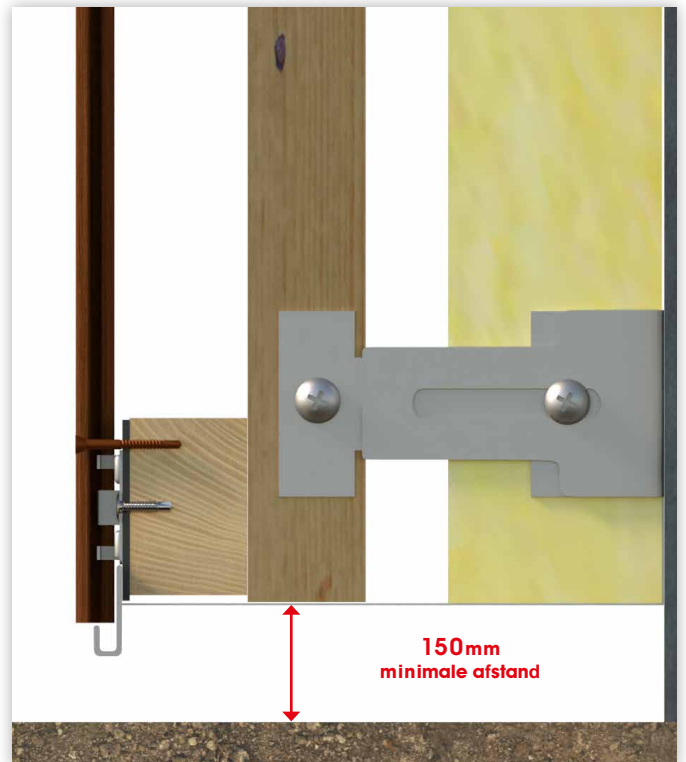
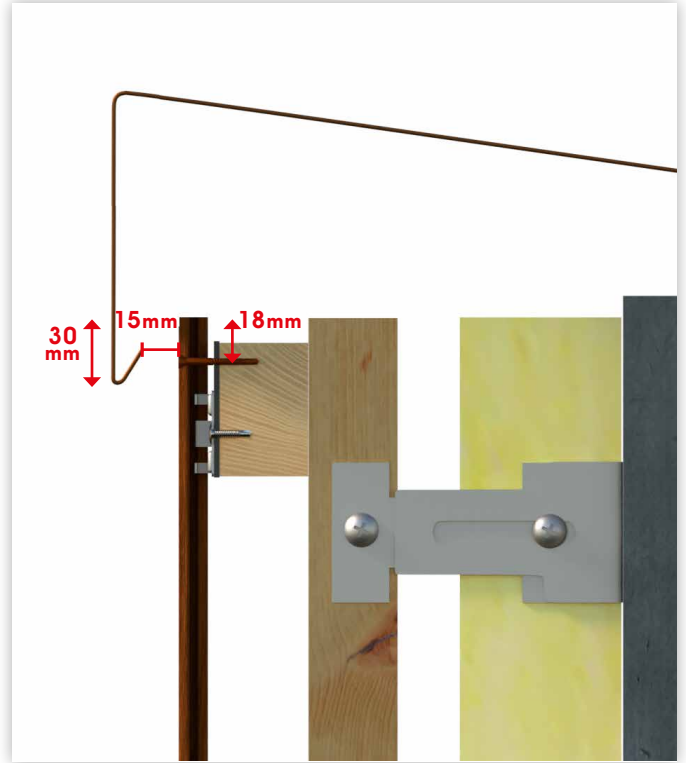

5 - VERTICALE INSTALLATIE

5.3.1 - AFWERKING BUITEN HOEK



* F-profiel verkrijgbaar, zie pagina 3

5.3.2 - AFWERKING BINNEN HOEK

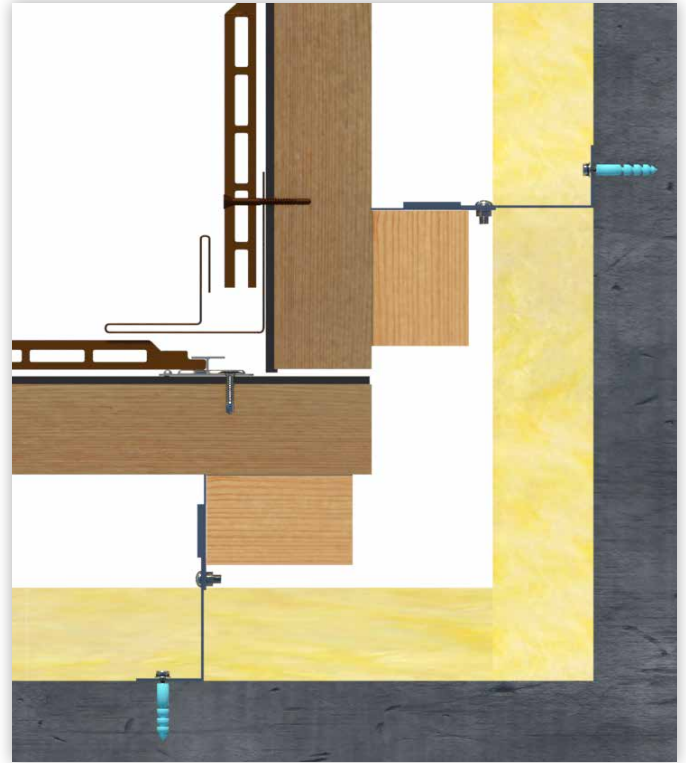

* zetwerk niet standaard verkrijgbaar

5 - VERTICALE INSTALLATIE

5.4.1 - WILDVERBAND

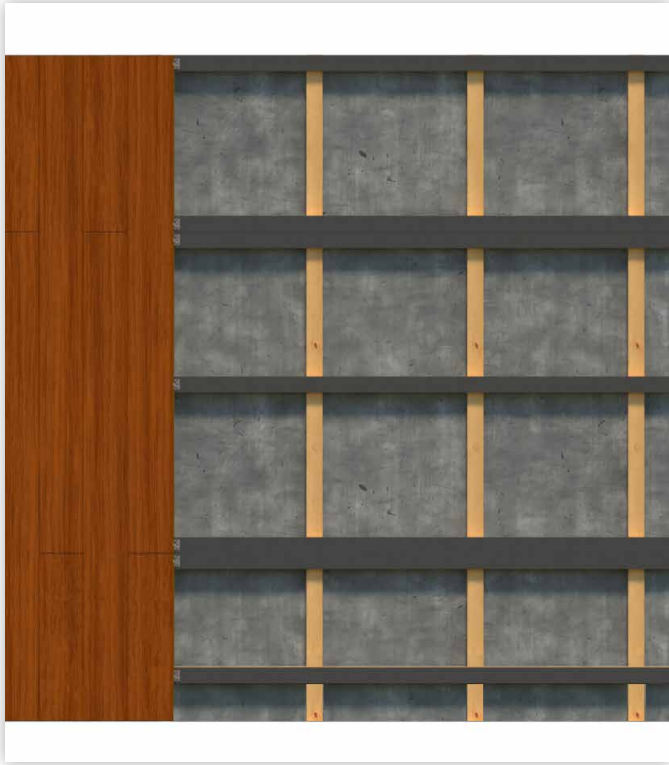

5.4.2 - VASTVERBAND

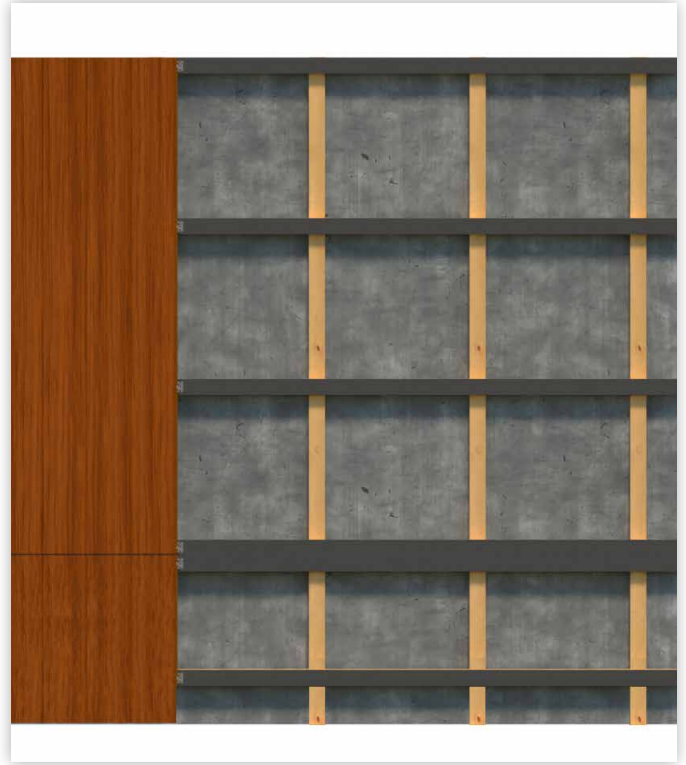

5 - VERTICALE INSTALLATIE

5.5 - HORIZONTAAL ZERWERK VOOR EXTRA VENTILATIE

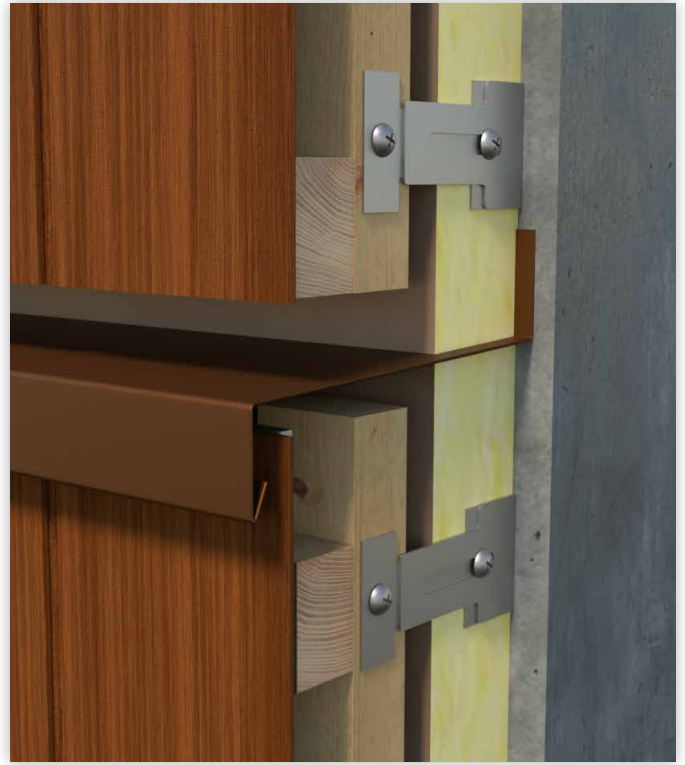
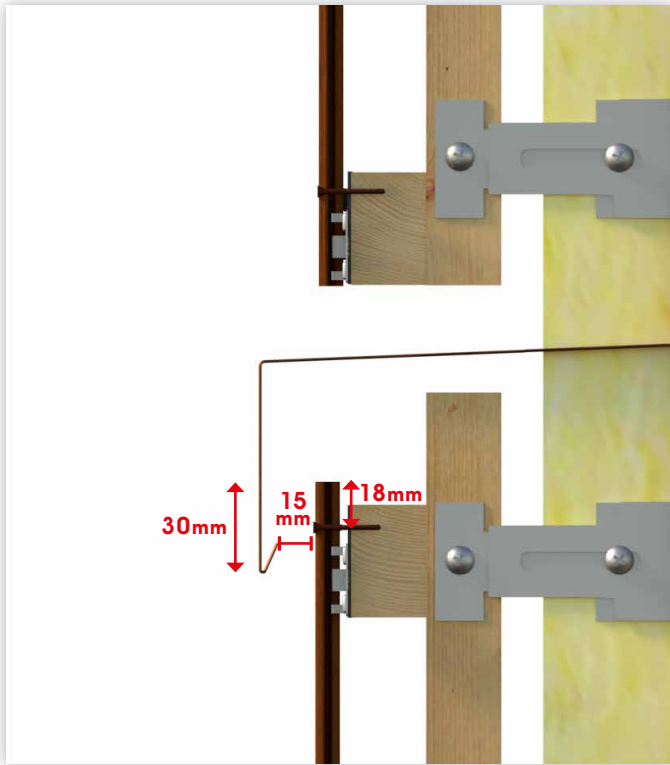

* zetwerk niet standaard verkrijgbaar

5 - VERTICALE INSTALLATIE

5.6 - EIND AFWERKING

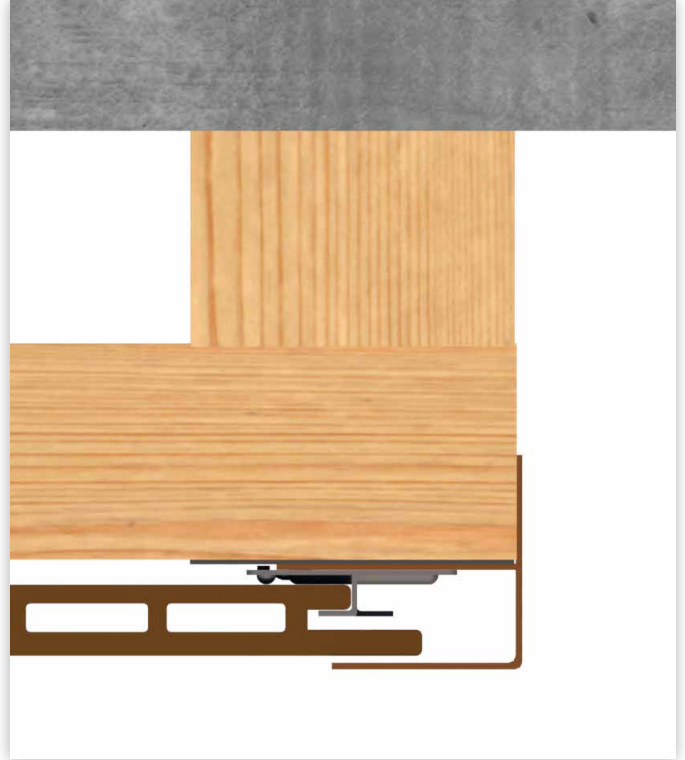

* F-profiel verkrijgbaar, zie pagina 3

5 - VERTICALE INSTALLATIE

5.7 - VERTICAAL ZETWERK

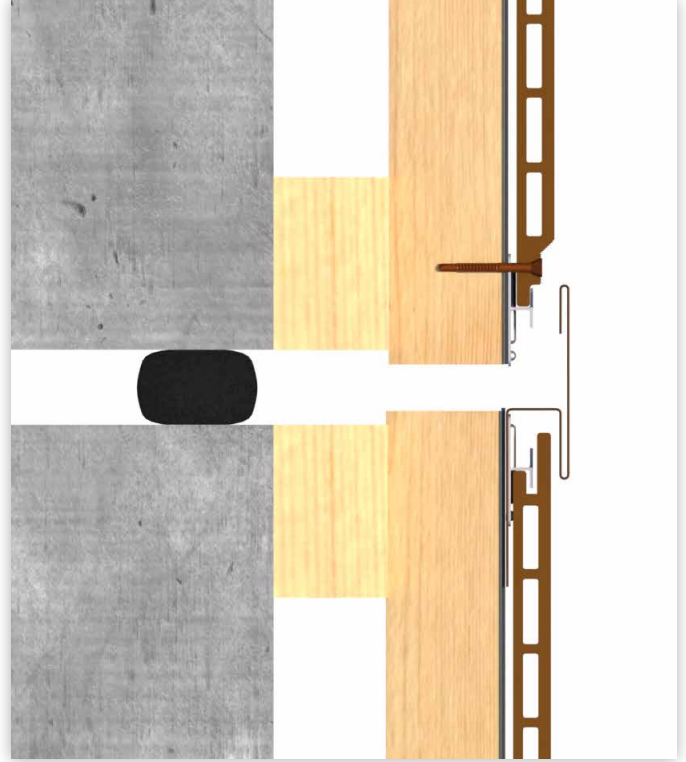

* zetwerk niet standaard verkrijgbaar

Fiberdeck[®]

2 rue de la Carnoy – 59130 Lambersart

Tel.: +33 (0)3 20 07 09 69 - Fax: +33 (0)3 59 35 00 96

[Neem contact op](#)

www.fiberdeck.com